

FIRECUT





SISTEMA FIRECUT

CHIUSURE DI SICUREZZA TAGLIAFUOCO

FIRECUT. UNA BARRIERA FORTE PER NATURA.

Il fuoco, un nemico veloce e difficile da contrastare. Per darvi un'arma di difesa, Dierre ha studiato le porte blindate Tagliafuoco versione FireCut EI₂-30, Vulcano 60/90 e Sblock Vulcano 30/60/90. Sono tre serie di porte dall'altissimo contenuto tecnico e una qualità costruttiva assolutamente eccellente per garantirvi il massimo della tecnologia antincendio. Un tocco ulteriore per il vostro bisogno di sicurezza è dato dalla classica e robusta blindatura, un baluardo del marchio Dierre che vi garantisce una protezione di livello assoluto.



FireCut AT4 EI 2-30 rivestimento esterno Savini 8 in noce nazionale con inserti argento.

Se il look è il vostro primo pensiero, ma non rinunciate alla sicurezza contro il fuoco, le porte FireCut Dierre sono la giusta risposta. Avrete modo, infatti, di abbinare l'impeccabile stile Dierre alla solidità di una porta dalla robusta blindatura. Unite a tutto questo la sicurezza di un brevetto antincendio di livello europeo, ed otterrete il sistema di chiusura ideale per i vostri locali alla moda.



Al teatro, al cinema e in ogni altro locale pubblico, la sicurezza è al primo posto. Sblock Vulcano di Dierre è la protezione giusta per ogni tipo di locale. Solide, sicure e resistenti al fuoco, sono in più belle e versatili, adatte a qualsiasi ambiente.

Sblock Push Vulcano REI 60, rivestimento laccato avorio Portedi.

L'evoluzione della squadra delle porte tagliafuoco Dierre è la linea FireCut. Unica porta in possesso dell'omologazione europea EI₂ 30, permette di soddisfare gli standard di tutti i paesi dell'Unione Europea portando il marchio Dierre a livello di leader continentale.

FireCut EI₂ 30, Vulcano REI 60 - Vulcano Rei 90, Sblock Push Rei 30 - Sblock Push Rei 60 - Sblock Push REI 90, Fast Sblock REI 30 - Fast Sblock REI 60 -Fast Sblock REI 90 è la gamma più completa per soddisfare qualsiasi tipologia d'esigenza.

La porta FireCut EI₂ 30 è la blindata testata secondo norma ENV 1634 rilasciata dall'Istituto IFT con certificato 271-29718. Ed è anche l'unica tagliafuoco sul mercato a ritornare nella forma più gradevole al tatto ma soprattutto alla vista.

Le porte Vulcano REI 60 - Vulcano REI 90 con omologa italiana sono rimaste a completare la gamma sino a quando anche loro verranno soppiantate dalle versioni EI₂ 60 e EI₂ 90 con omologa europea.

Le porte Sblock sono studiate per darvi tutta la praticità di due sistemi di chiusura mantenendo sempre l'omologazione REI 30, REI 60 e REI 90.

L'originalità della versione Pull è la maniglia che chiude o apre la porta. In ogni momento, anche se la porta è chiusa a chiave, avrete modo di aprire rapidamente e con estrema facilità la vostra via di fuga.

Anche per la versione Push con il maniglione antipanico avrete la possibilità d'aprire la porta in ogni momento, grazie al sistema maniglione-serratura antipanico, conforme alla normativa EN 1125 e marcato CE.

FIRECUT

VULCANO

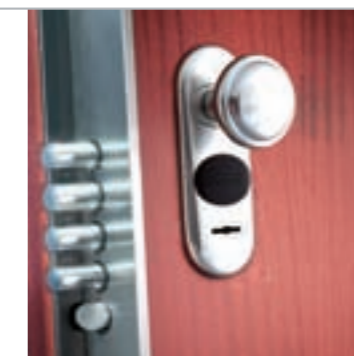
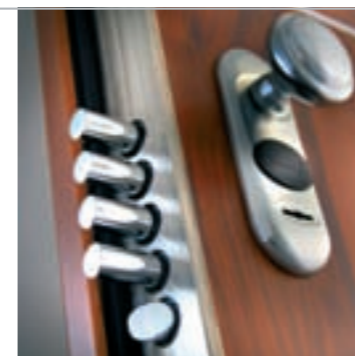

CHIAVE NEW COLORKEY



CHIAVE PODKEY



CHIAVE PER CILINDRO NEW POWER



CHIAVE JACK - KEY PER CILINDRO NEW POWER

SBLOCK PUSH

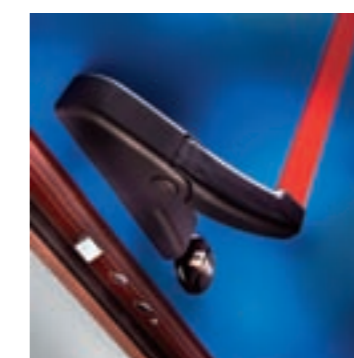

FAST SBLOCK



MANIGLIA IN POSIZIONE NORMALE (VISTA DALL'INTERNO)



MANIGLIA IN SU CHIUDE



MANIGLIA IN GIÙ APRE

IL DESIGN ESCLUSIVO.

Per personalizzare le vostre porte, Dierre vi propone anche le finiture per maniglie, pomoli, mostrine e spioncini, disponibili in alluminio bronzato o argentato, laccate bianche o nere, in ottone massiccio.

FAST SBLOCK VULCANO



Lato interno



Lato esterno

FIRECUT AT4 EI₂ 30/ VULCANO REI 60/90



Lato interno



Lato esterno



Lato interno



Lato esterno

SBLOCK PUSH VULCANO



Lato esterno



Lato interno

DETTAGLI DI SICUREZZA E PUNTI DI CHIUSURA.



FIRECUT EI2 30



VULCANO REI 60



FAST SBLOCK VULCANO 30

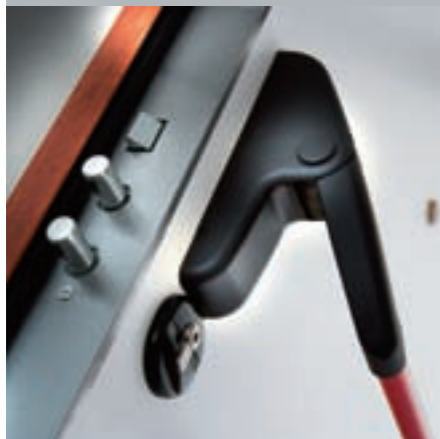

SBLOCK PUSH VULCANO 60

FireCut EI₂ 30



Porta blindata tagliafuoco certificata in classe 3, ENV 1627 e omologata dall'istituto IFT di Rosenheim (D) l'ente tedesco omologatore per eccellenza. Il sistema FireCut è sicuro perchè la struttura del battente ha un'anima d'acciaio: la scocca, al cui interno è fissata un omega verticale di rinforzo con l'aggiunta di lana di roccia e cartongesso al suo interno, consente più rigidità e compattezza contro il fuoco. Il deviatore artiglio, ruotando, ancora e blocca saldamente il battente al telaio.

Vulcano REI 60 - REI 90



Anch'esse omologate in classe 3, ENV 1627 dal medesimo istituto, hanno delle caratteristiche strutturali differenti ed una su tutte è il cartongesso esterno, che rende il battente più spesso di quello delle normali porte non tagliafuoco.

Fast Sblock REI 30 - REI 60 - REI 90

Porta blindata tagliafuoco/antipanico a spingere con deviatore inferiore a 2 catenacci ed asta superiore. Più punti di chiusura possibili, nel minor spazio.

Sblock Push REI 30 - REI 60 - REI 90

Porta blindata tagliafuoco/antipanico a tirare con 2 deviatori a 2 catenacci e maniglione antipanico. Ancora più punti di chiusura sinonimo di più sicurezza.

In tutti i modelli, i rostri fissi lungo il lato delle cerniere, a battente chiuso si inseriscono nelle cavità corrispondenti sul telaio, in modo da impedire lo scardinamento. La lastra al manganese protegge il lato esterno della serratura, aumentando la resistenza agli utensili da scasso. L'installazione è facile e precisa. Le cerniere permettono la regolazione dell'assetto della porta in altezza. La lamina parafreddo a filo pavimento, particolare indispensabile per una porta di sicurezza, è prevista di serie su tutti i modelli Dierre. Protegge da spifferi d'aria e lame di luce, rientrando automaticamente all'apertura della porta.



GUARNIZIONI HI-TECH E CARENATURA ANTI TAGLIO



ROSTRI FISSI

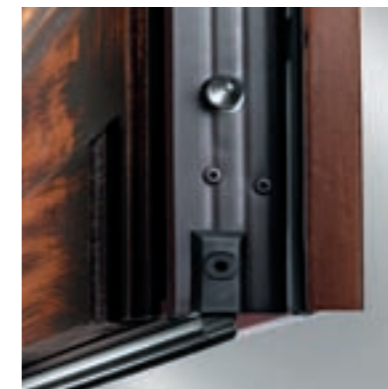

LAMINA PARAFREDDO



CERNIERA MICRON

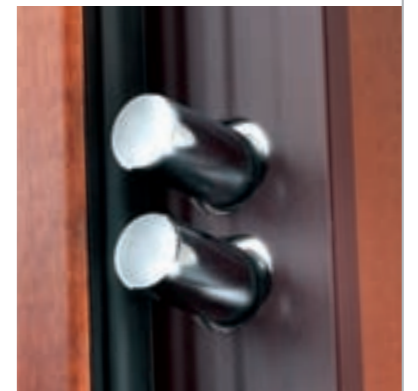

DEVIATORE DUE CATENACCI (SOLO PER SBLOCK)



DEVIATORE ARTIGLIO
(PER FIRECUT EI 2 30 E VULCANO REI 60/90)



Ottone



Ottone resista



Bronzo
(di serie)



Argento



Cromo lucido



Cromo satinato



Bianco



Nero

Ogni dettaglio di FireCut è pensato per entrare in armonia con il vostro ambiente. Le finiture delle mostrine e i pomoli possono essere in bronzo, in argento, in ottone, in nero o bianco.



Il telaio può essere personalizzato, scegliendo il colore che più si adatta alle vostre esigenze. Oltre alla versione standard in testa di moro, il telaio può essere fornito in sei varianti di colore: raggrinzante bianco RAL 9010, raggrinzante nero RAL 2005, raggrinzante verde RAL 6005, rosso RAL 3002, grigio nichel o bicolore.

TELAIO: VARIANTI DI COLORE

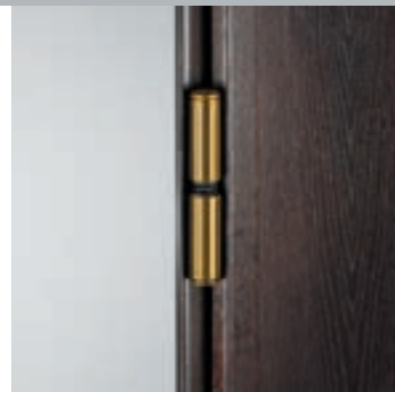

MODERN OTTONE

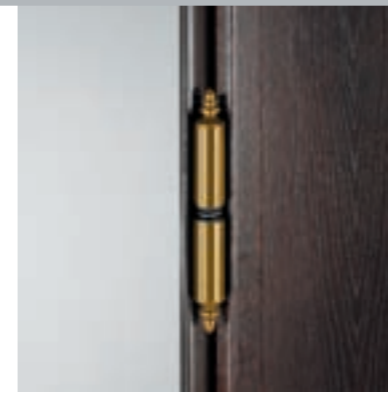

CLASSIC OTTONE



MODERN ARGENTO



CLASSIC ARGENTO

I copricerniera, da scegliere nei due stili Modern e Classic, sono disponibili in bronzo, in argento, in ottone, in nero o bianco, così da permetterne l'abbinamento alla maniglia.



MODERN BRONZO

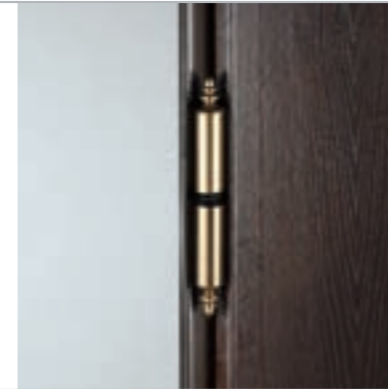

CLASSIC BRONZO



MODERN BIANCO



CLASSIC BIANCO

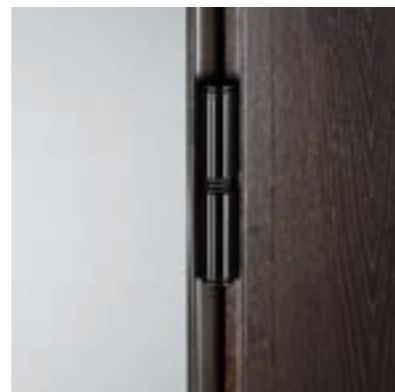

MODERN NERO

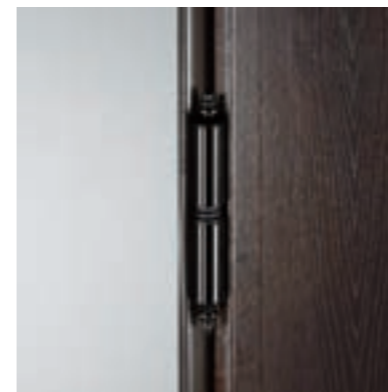

CLASSIC NERO

Disponibili anche nella versione cromo lucido.

Compensato marino/liscio pantografato - più di 850 versioni



Rivestimenti in abbinamento alle porte in essenza o laccate - più di 2000 versioni



Lisci con cornici applicate - più di 250 versioni



Liscio - più di 1000 versioni



Scegliete il rivestimento ideale optando per lo stile e i pannelli che più si adattano al vostro ambiente, magari coordinandoli con le porte interne. Potrete personalizzare la vostra porta scegliendo tra i tanti rivestimenti che Dierre mette a vostra disposizione. Richiedete il catalogo specifico visitando il sito internet o contattando il Numero Verde 800 81.20.86. Per dare al vostro spazio un tocco personale.

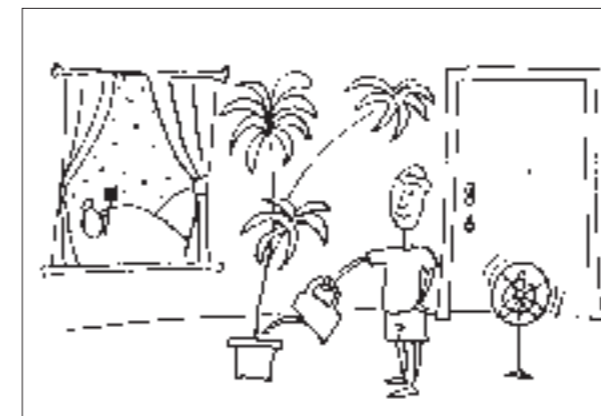

ABBATTIMENTO TERMICO
da 2.2 a 1.1 w/m2.k secondo EN ISO 100771

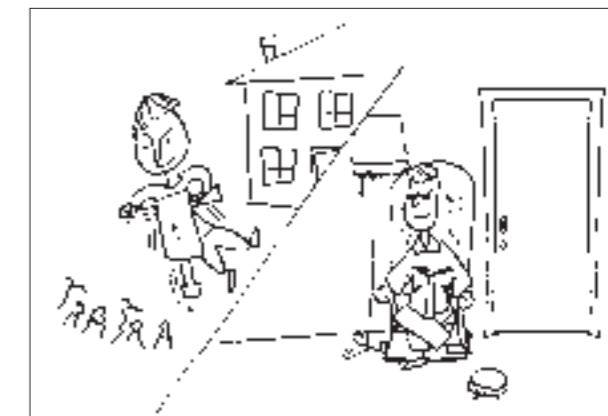

ABBATTIMENTO ACUSTICO
da 38 dB a 42 dB secondo EN ISO 140/3 e EN ISO 717-1
escluso Vulcano 90 in tutte le versioni



RESISTENZA ALL'EFFRAZIONE
Classe 3 secondo ENV 1627
Valido solo per Firecut EI 2-30 e Vulcano 60 (no altri modelli)



TENUTA AL VENTO
classe C5 secondo UNI EN 12210

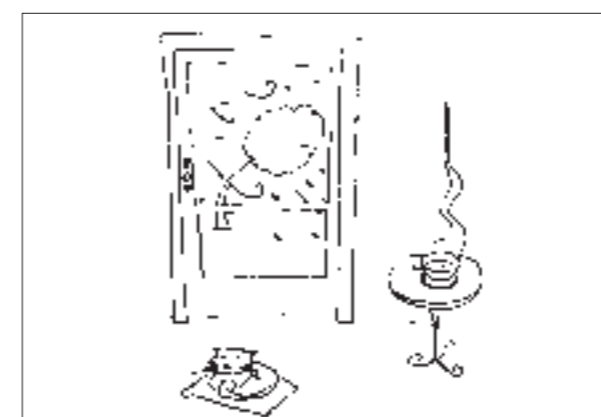

PERMEABILITÀ ALL'ARIA
fino a classe 4 secondo UNI EN 12207

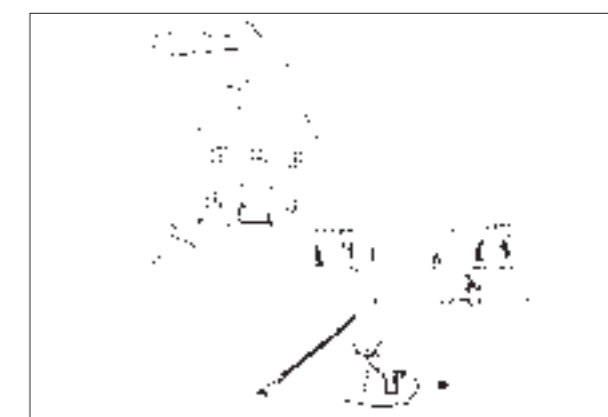

TENUTA ACQUA
fino a classe 8 secondo UNI EN 12208

Firecut EI230

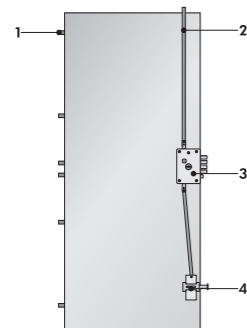

- 1: n°6 rostri fissi
- 2: Asta superiore
- 3: Serratura triplice doppia mappa
- 4: Deviatore artiglio

Firecut EI230 a cilindro

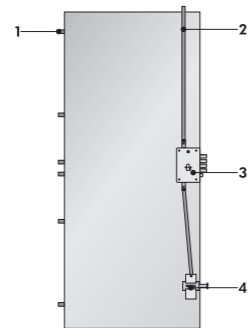

- 1: n°6 rostri fissi
- 2: Asta superiore
- 3: Serratura a cilindro
- 4: Deviatore artiglio

Vulcano REI 60

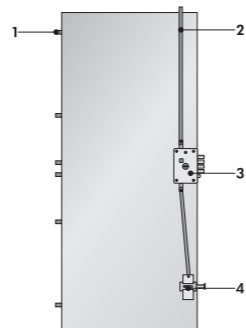

- 1: n°6 rostri fissi
- 2: Asta superiore
- 3: Serratura triplice doppia mappa
- 4: Deviatore artiglio

Vulcano REI 60 a cilindro

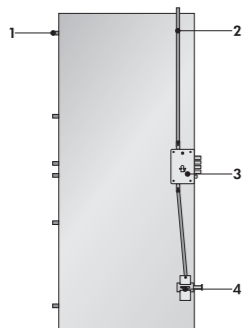

- 1: n°6 rostri fissi
- 2: Asta superiore
- 3: Serratura a cilindro
- 4: Deviatore artiglio

Vulcano REI 90

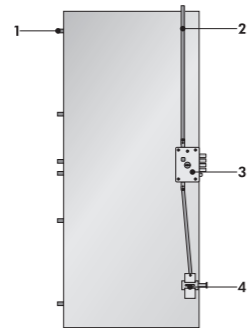

- 1: n°6 rostri fissi
- 2: Asta superiore
- 3: Serratura triplice doppia mappa
- 4: Deviatore artiglio

Vulcano REI 90 a cilindro

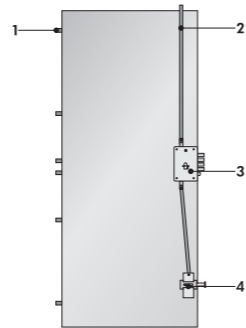

- 1: n°6 rostri fissi
- 2: Asta superiore
- 3: Serratura a cilindro
- 4: Deviatore artiglio

Fast-Sblock REI 30-60-90

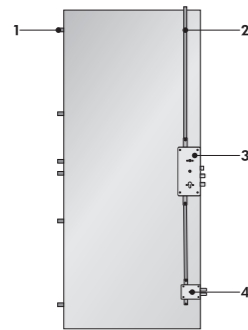

- 1: n°6 rostri fissi
- 2: Asta superiore
- 3: Serratura a cilindro con dispositivo di emergenza
- 4: Deviatore duplice

Sblock-Push REI 30-60-90

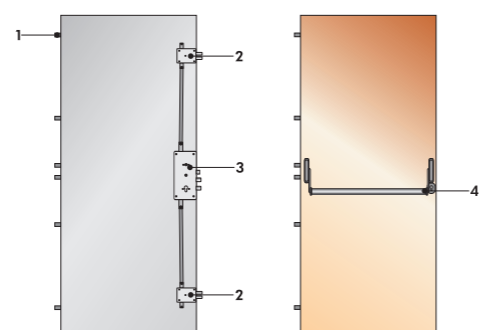

- 1: n°6 rostri fissi
- 2: Doppio deviatore duplice
- 3: Serratura a cilindro con dispositivo di emergenza
- 4: Maniglione lato spingere

MISURE PER IL TELAIO E C. T. STANDARD

A	B	C	D
900	2100	1020	2160
850	2100	970	2160
800	2100	920	2160
900	2200	1020	2260
850	2200	970	2260
800	2200	920	2260

COME RICAVARE LE MISURE ES

LARGHEZZA VANO MURO	1030
GIOCO D'USO	10
60	60
60	60

A LARGHEZZA PASSAGGIO = 900

ALTEZZA VANO MURO = 2170

GIOCO D'USO = 10

60 = 60

B ALTEZZA PASSAGGIO = 2100

PER ORDINI FORNIRE DIMENSIONI **A B** DISPONIBILI ANCHE FUORI MISURA

MISURE PER IL TELAIO E C. T. STANDARD O RIDOTTI

A	B	C	D
900	2100	1020	2160
850	2100	970	2160
800	2100	920	2160
900	2200	1020	2260
850	2200	970	2260
800	2200	920	2260

COME RICAVARE LE MISURE ES

LARGHEZZA VANO MURO	1030
GIOCO D'USO	10
60	60
60	60

A LARGHEZZA PASSAGGIO = 900

ALTEZZA VANO MURO = 2170

GIOCO D'USO = 10

60 = 60

B ALTEZZA PASSAGGIO = 2100

PER ORDINI FORNIRE DIMENSIONI **A B** DISPONIBILI ANCHE FUORI MISURA

FIRECUT O FAST SBLOCK MISURE TELAIO E CONTROTELAIO

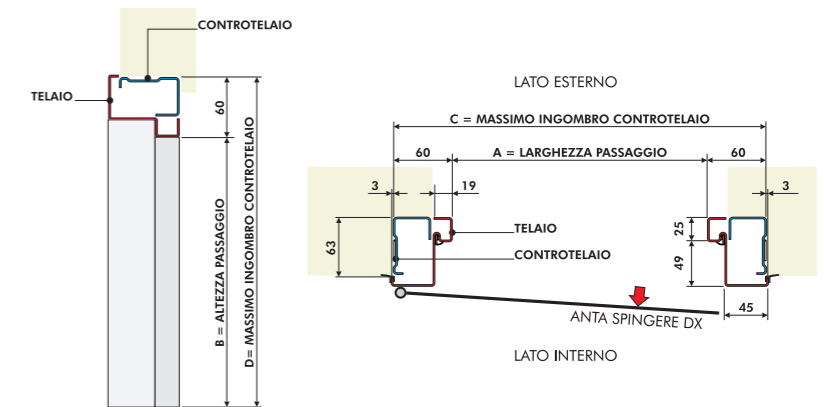

MISURE STANDARD PER IL TELAIO E CONTROTELAIO

SBLOCK PUSH MISURE TELAIO E CONTROTELAIO

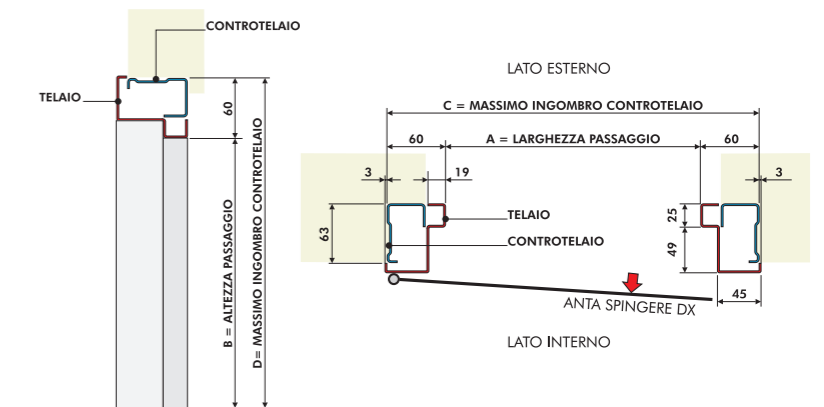

MISURE STANDARD PER IL TELAIO E CONTROTELAIO

FIRECUT O FAST SBLOCK E LE SUE MISURE

Con FireCut si può scegliere tra misure standard diverse, sia in larghezza sia in altezza, adatte per soddisfare qualsiasi esigenza. In più Dierre realizza anche porte su misura, per consentire l'adattamento ideale allo stile e alla struttura della vostra casa.

SCHEMA TECNICO FIRECUT FAST SBLOCK

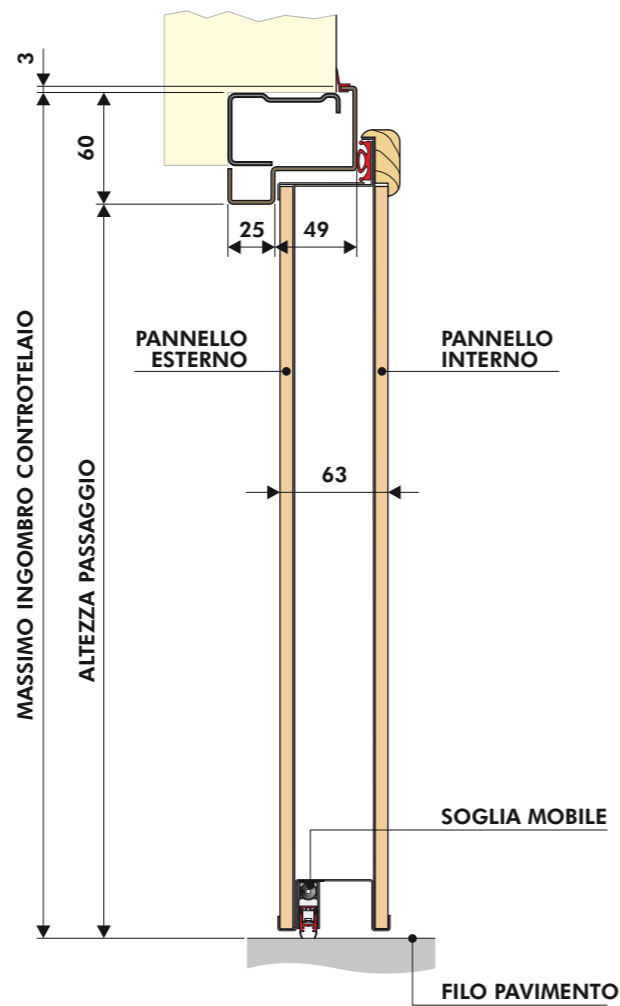

SCHEMA TECNICO SBLOCK PUSH

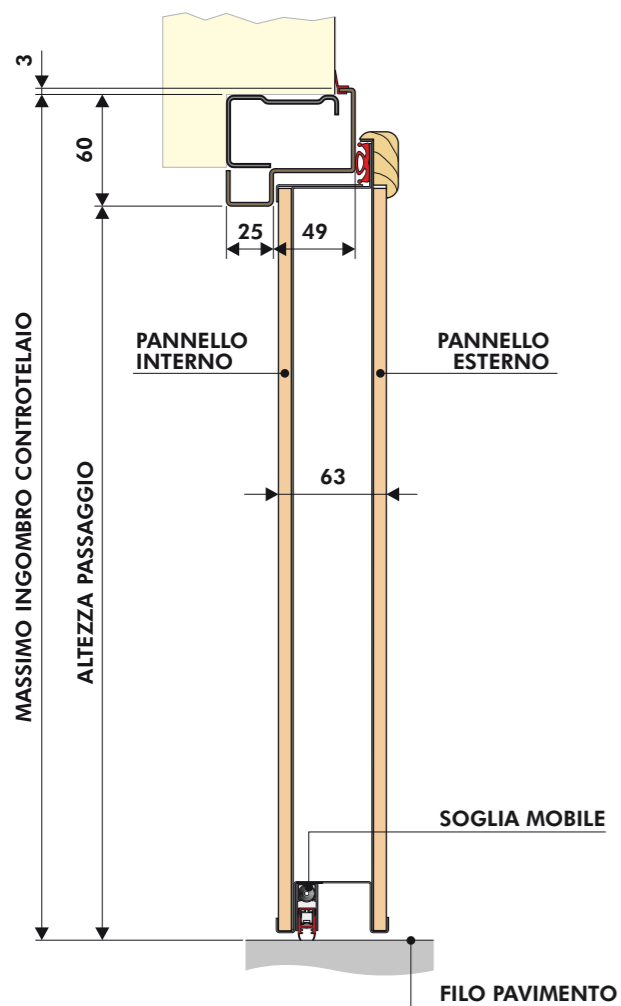

FIRECUT - FAST SBLOCK

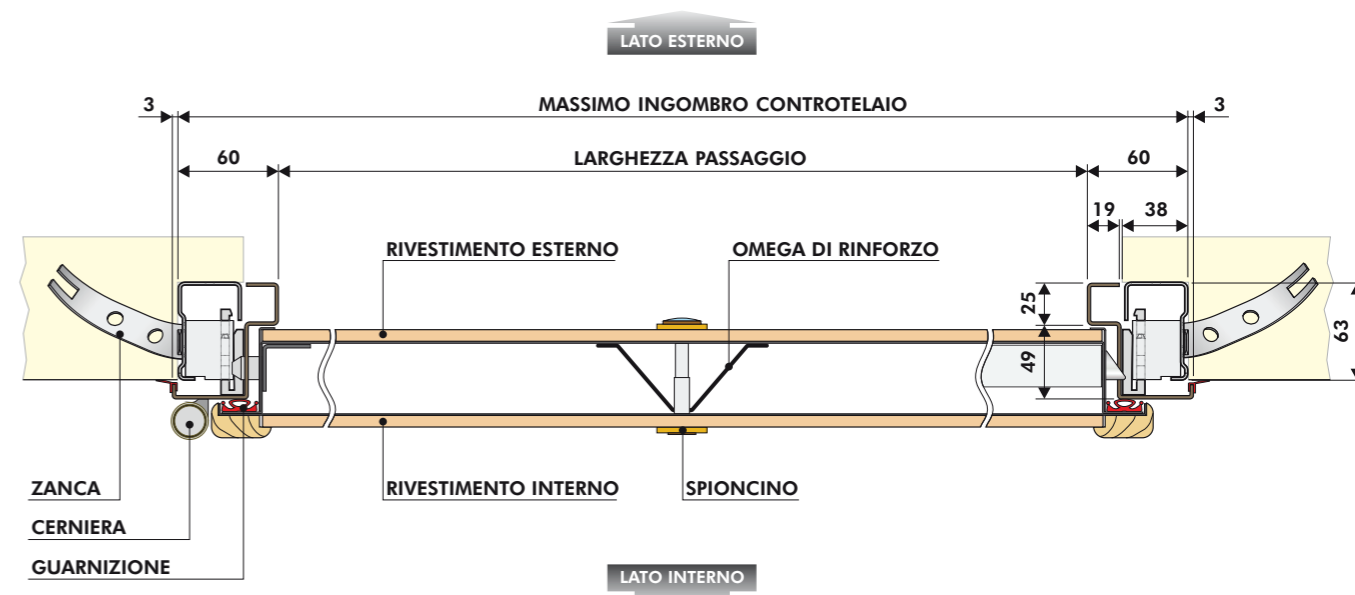

SBLOCK PUSH

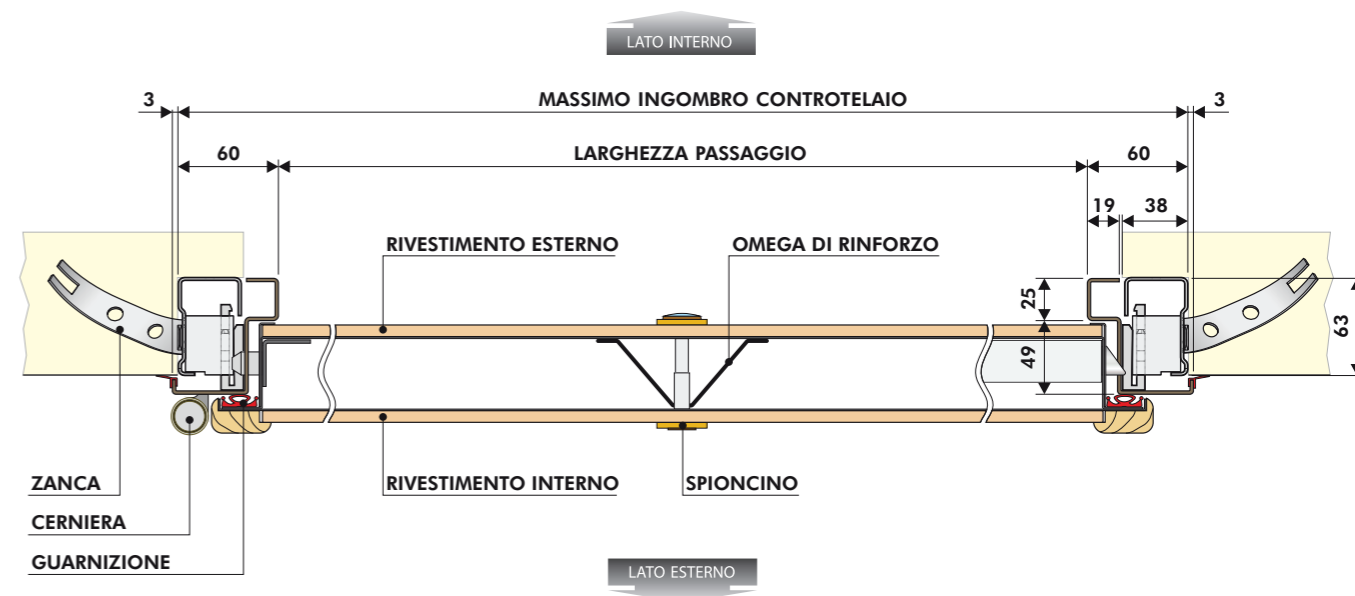

FIRECUT E LA SUA PERFETTA INSTALLAZIONE

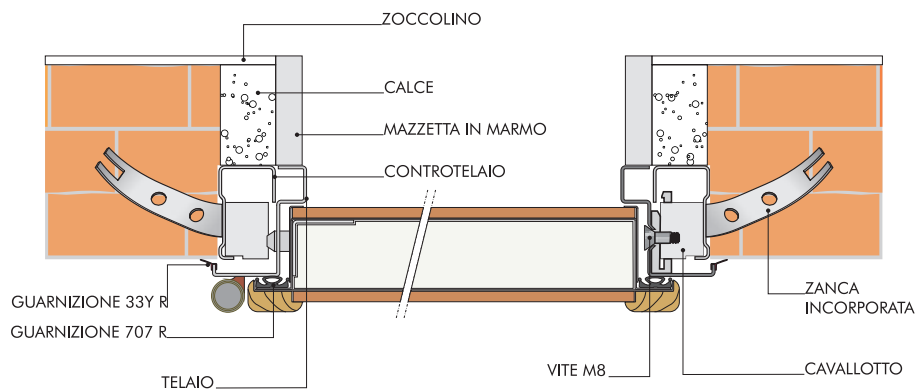

MONTAGGIO CON FINITURA MARMO

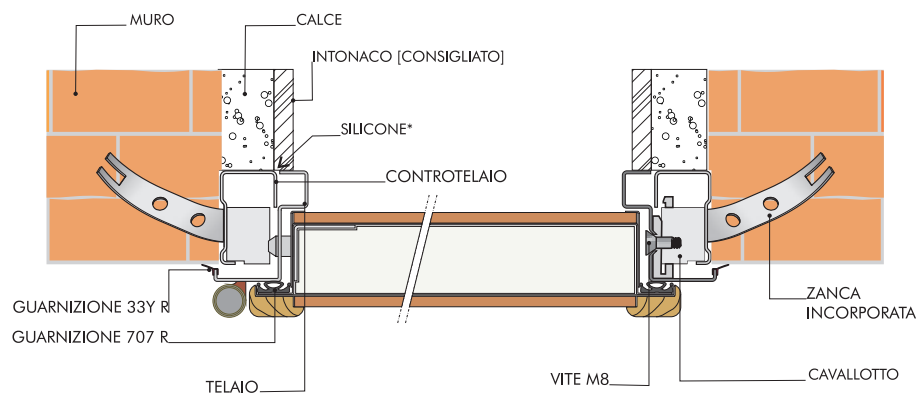

MONTAGGIO CON FINITURA INTONACO

